

ИСПЫТАНО. НАДЕЖНО.



BEWARD

IP ВИДЕОНАБЛЮДЕНИЕ

IP-камеры H.264 / MJPEG

IP-видеосерверы H.264 / MJPEG

Объективы CS, M12

Программное обеспечение IP VISOR™

Программное обеспечение BRC™



ИСПЫТАНО.
НАДЕЖНО.



10 ЛЕТ

www.beward.ru

Компания-производитель BEWARD представляет: новейшие разработки в области видеонаблюдения, инновационные IP-камеры с форматом компрессии H.264 и MJPEG, а также профессиональное программное обеспечение для систем IP-видеонаблюдения

**Профессиональное оборудование
для систем IP-видеонаблюдения**

Компания «НПП «Бевард» (BEWARD) была основана в 2004 году как разработчик и производитель IP-камер. Эффективное использование мирового опыта в области IP-решений позволило компании максимально снизить стоимость выпускаемой продукции. Приоритетом BEWARD является производство высокотехнологичного и надежного оборудования, которое позволяет решать самые сложные задачи. Среди монтажных организаций и торговых посредников компания имеет репутацию надежного партнера по поставкам оборудования для систем видеонаблюдения.

Основная цель BEWARD – это сохранение высокого уровня качества продукции с одновременным обеспечением ее надежности и конкурентоспособности за счет:

- Применения самых современных материалов и комплектующих высокого качества от ведущих мировых производителей
- Жесткого многоступенчатого процесса тестирования и контроля всего производимого оборудования перед отгрузкой заказчику
- Привлечения специалистов высокой квалификации, постоянного повышения их профессионального уровня
- Разработки конкурентоспособной и надежной продукции, соответствующей ожиданиям потребителя
- Адаптации выпускаемой продукции к российским погодным условиям
- Строгого соблюдения и выполнения требований по контролю качества, определенных международными стандартами ISO 9001

Преследуя цель постоянного технологического совершенствования, BEWARD продолжает развитие новых направлений, таких как видеонаблюдение с использованием облачных технологий (сервис CamDrive), предоставление комплексных решений в сфере системной интеграции - проектирование и консультирование на всех этапах пуско-наладки инженерных систем (компания BEWARD engineering).

Инновационные разработки компании становятся особенностью оборудования BEWARD:

- BEWARD - это оборудование для профессиональных систем видеонаблюдения
- Модельный ряд формируется на основе требований российского рынка
- Уникальные решения BEWARD способны исправно работать в суровых климатических условиях
- Оборудование BEWARD для интеллектуальных транспортных систем
- Заявляемые параметры и функции оборудования реально испытаны и надежно работают
- Возможность адаптации ПО под конкретные требования проектов
- Оборудование BEWARD поддерживается ведущими системными интеграторами: ISS, ITV / AxxonSoft, Cisco, Trassir, Macroscop и др.

BEWARD предлагает широкий ассортимент оборудования для профессиональных систем видеонаблюдения под своим брендом. Продуктовая линейка BEWARD включает в себя:

- IP-камеры с самым широким на рынке перечнем опций
- IP-видеосерверы и IP-видеорегистраторы (NVR)
- IP-видеодомофоны
- Мегапиксельные объективы
- Собственное программное обеспечение

Решения с использованием оборудования BEWARD, реализованные в России, включают такие проекты как оснащение охранном видеонаблюдением многоквартирных домов г. Москвы – проект «Безопасный город»; использование камер BEWARD в составе интеллектуальной транспортной системы г. Москвы, в проекте «Безопасные школы» г. Москвы; камеры BEWARD в составе системы видеонаблюдения аэропорта г. Сочи; охрана дороги до Олимпиады 2014 г.: Адлер - Красная поляна; использование оборудования BEWARD в системах видеонаблюдения на территориях вокзалов Москвы и ряда других городов; установка IP-камер BEWARD на Центральном стадионе Красноярска.

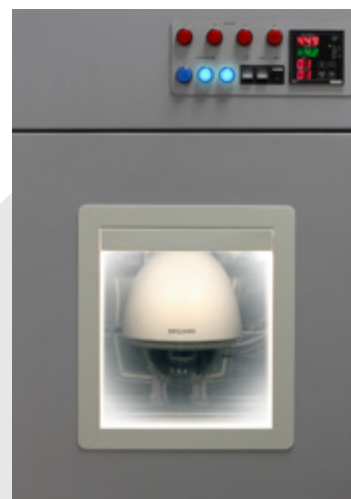

Компания Бевард разрабатывает и производит большое количество моделей IP-камер и их опций, что дает возможность пользователю выбрать наиболее оптимальный вариант в каждом конкретном случае.

Для упрощения выбора все IP-камеры разделены на серии, объединяющие их по основным показателям и потребительским свойствам.

Серии IP-камер BEWARD:

N серия

Особенности:

Простота настроек
Простота использования
Низкая цена

BD серия

Особенности:

Максимальное разрешение видеопотока
Максимальная чувствительность
Наилучшая детализация изображения

B серия

Особенности:

Максимальная эффективность сжатия видеопотока
Оптимизация для беспроводных решений (3G, Wi-Fi)
Широкий выбор опций под специализированные задачи

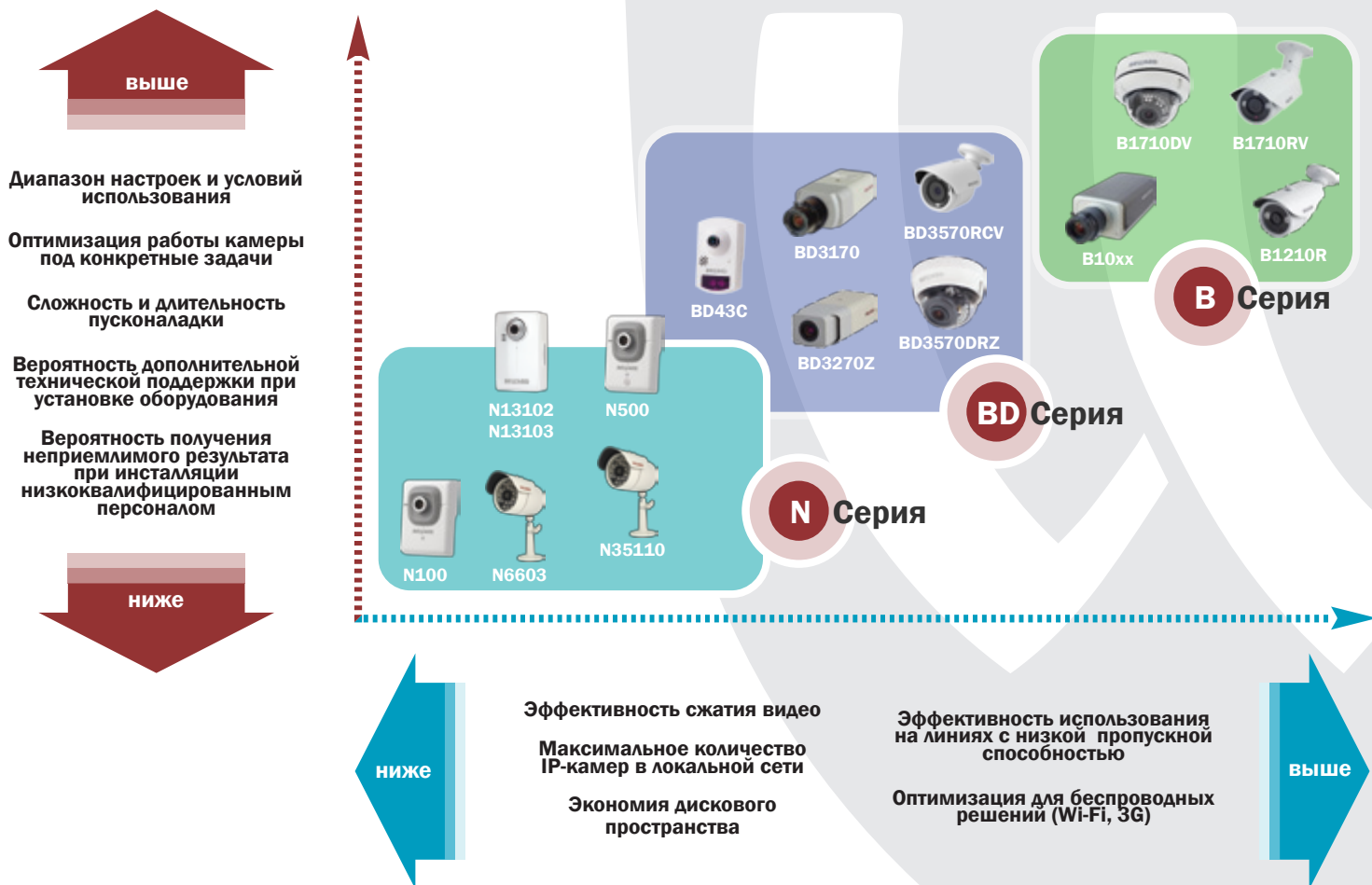

6 MEGA
PIXEL
BD3670M

Exmor R™
SONY

УДАЛЕННАЯ ПОДСТРОЙКА
ЗАДНЕГО ФОКУСА (AFB)



IP-видеокамеры серии BD - линейка профессиональных мегапиксельных день/ночь IP-камер, предназначенных для установки внутри помещений и на улице. Благодаря наличию механического ИК-фильтра и функциям WDR и 3D NR, является оптимальным решением для установки в местах с плохой освещенностью и резким перепадом освещения, в частности, для круглосуточного видеонаблюдения на дорогах.

Основные характеристики:

- 6 / 5 / 3 Мп, Full HD Real Time
- День/Ночь
- Механический ИК-фильтр
- Аппаратное расширения динамического диапазона QuadroScan и DoubleScan
- Кодирование H.264 HP / MP / BP, MJPEG
- Детектор движения
- Двухнаправленное аудио
- Запись на NAS или карту памяти
- Аналоговый видеовыход
- Питание: 12 В, ~24 В, поддержка PoE



Четырехкратное сканирование матрицы

позволяет складывать изображение одного кадра из четырех, снятых с различной выдержкой, что позволяет расширить динамический диапазон освещенности до 120 db. Ведется ли съемка навстречу солнцу, попадают ли в объектив свет фар автомобиля или фонарей уличного освещения – вы всегда уверены в получении изображения высокой четкости и отличной детализации.



Функция шумоподавления 3D NR

При низких освещенностях уменьшает цветовой шум и улучшает разборчивость изображения. Анализируя движение в соседних кадрах, она делит кадр на фон и объекты, выделяет различия в соседних кадрах, пропускает видеосигнал через специальные фильтры и устраняет шумовые помехи. После фильтрации кадры снова объединяются в один, благодаря чему изображение получается чистым и четким.



Механический ИК-фильтр

При дневной освещенности включенный ИК-фильтр обеспечивает высококачественное изображение с правильной цветопередачей. При слабой освещенности ИК-фильтр автоматически убирается и обеспечивает превосходное яркое, высококонтрастное черно-белое изображение.

Модель	BD4330xx	BD3170xx	BD3270xx	BD3370xx	BD3570xx	BD3580xx	BD2570xx	BD3670xx
Конструктивное исполнение	Базовое	+	+	+	+	+	-	+
	Z			+				BD3670M
	RV					+		
	RVZ					+	+	
	RVZX	+		+				
	D	+				+		
	DR					+		
	DRZ					+		
	DRV					+		
	DVZ					+	+	+
DV	+				+			
Нестандартное	BD43C(W)				BD35C			BD3670FL
Сенсор	2 Мп 1/2,7"	1,3Мп 1/3"	2Мп 1/2,8"	2Мп 1/2,8"	3 Мп 1/2,8"	3 Мп 1/2,8"	5 Мп 1/2,5"	6 Мп 1/1,8"
Тип сенсора	CMOS							
Особенность сенсора	-	QuadroScan	DoubleScan	Exmor			-	Exmor R
Разрешение	1920x1080p	1280x720p	1920x1080p	1920x1080p	2048x1536	2048x1536	2592x1944	3072x2048p
Кадров в секунду	25	60	60	30	15	30	12	30
Wide Dynamic Range (WDR)	DWDR	4X Scan	2X Scan	DWDR				

Базовый корпус BD-серии

Модель	BD43C / BD35C	
Объектив, мм	Mount	M12
	мм	2.8/3.6/4/6/8/12/16
	F	-
Питание	Особен.	Объектив на выбор
	DC 12V	+
	AC 24V	-
Особенность	PoE	+
	ИК-подсветка	
	Динамик, микрофон	
Стандарт IP66	BD43C Wi-Fi	

Модель	BDxxDS / D	
Объектив, мм	Mount	M12
	мм	2.8/3.6/4/6/8/12/16
	F	-
Питание	Особен.	Объектив на выбор
	DC 12V	-
	AC 24V	-
Стандарт IP66	PoE	+

Модель	BDxxDRZ	BDxxDRV
Объектив, мм	Mount	-
	мм	2.8 - 12 (варифокальный)
	F	F1.2
Питание	Особен.	Автопривод
	DC 12V	+
	AC 24V	+
Стандарт IP66	PoE	+

Модель	BD3570RCV	BD3570RC
Объектив, мм	Mount	M12
	мм	2.8 - 6 (варифокальный)
	F	F1.2
Питание	Особен.	Объектив на выбор
	DC 12V	-
	AC 24V	-
Стандарт IP66	PoE	+
	Герметичный разъем, IP67	

Модель	BDxxDVZ	BDxxDV
Объектив, мм	Mount	-
	мм	2.8 - 12 (варифокальный)
	F	F1.2
Питание	Особен.	Автопривод
	DC 12V	+
	AC 24V	+
Стандарт IP66	PoE	+
	+ (без обогрева)	
	Антивандалная	

Модель	BD3270Z	
Объектив, мм	Mount	-
	мм	3 - 9 (варифокальный)
	F	F1.2
Питание	Особен.	Автопривод
	DC 12V	+
	AC 24V	+
Стандарт IP66	PoE	+

Модель	BD3570DR	
Объектив, мм	Mount	M12
	мм	2.8/3.6/4/6/8/12/16
	F	-
Питание	Особен.	Объектив на выбор
	DC 12V	+
	AC 24V	+
Стандарт IP66	PoE	+

Модель	BD3670FL	
Объектив, мм	Mount	-
	мм	1.05 (FishEye)
	F	F2.8
Питание	Особен.	-
	DC 12V	+
	AC 24V	+
Стандарт IP66	PoE	+
	Особенность: Динамик, микрофон	

Модель	BDxxDM	
Объектив, мм	Mount	M12
	мм	2.8/3.6/4/6/8/12/16
	F	-
Питание	Особен.	Объектив на выбор
	DC 12V	-
	AC 24V	-
Стандарт IP66	PoE	+
	Особенность: Антивандалная	
	Герметичный разъем, IP67	

Модель	BDxxRV	BDxxRVZ	BDxxRVZX
Объектив, мм	Mount	-	-
	мм	2.8 - 12 (варифокальный)	2.8 - 12 (варифокальный)
	F	F1.2	F1.2
Питание	Особен.	Автопривод	Скоростной автопривод
	DC 12V	+	+
	AC 24V	+	+
Стандарт IP66	PoE	+	+
	+ (без обогрева)		BD3270RVZX High PoE

2 MEGA
PIXEL

Exmor™
SONY



B2720xx
B1710xx



B1210R
B2710R

уличное исполнение
(-40°C...+50°C)

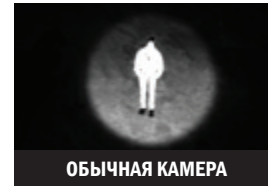

ОБЫЧНАЯ КАМЕРА



BEWARD Vxx10R

Изменяемый угол ИК-подсветки

Область видимости для IP-камеры BEWARD может быть подобрана индивидуально. Это возможно благодаря универсальной системе выбора объектива при заказе с оптимальным углом обзора и соответствующей ему ИК-подсветки.



VxxDR
Купольная
для помещений

Exmor™
SONY



B1710DV

Антивандальное
уличное исполнение
(подогрев, -40°C...+50°C)



“КАМЕРА В КАМЕРЕ”

Уникальная конструкция IP-камеры B1710DV, позволяющая осуществлять крепление внутреннего герметичного отсека без использования отверстий и герметичный ввод кабеля Ethernet. Это обеспечивают особое удобство монтажа и надежность эксплуатации.

Серия В – линейка профессиональных IP-камер повышенной надежности, предназначенных для установки внутри помещений и на улице. Имеется широкий модельный ряд стандартного и мегапиксельного разрешения. Рекомендуются для использования в любых условиях.

Основные характеристики:

- 2 Мп, 1.3 Мп, 1 Мп реального времени
- Два независимых видеопотока: H.264, Motion JPEG
- Встроенный детектор движения (настраиваемая зона детекции)
- Автoreгулировка диафрагмы DC drive
- Запись файлов на FTP-сервер или карту памяти по расписанию или событию
- Поддержка протокола RTSP для просмотра при помощи VLC
- Поддержка двухсторонней голосовой связи
- Подключение внешних датчиков тревоги и исполнительных устройств
- Установка в термокожух для любых климатических условий (опция)
- Интерфейс RS485 для подключения поворотных или исполнительных устройств
- Возможность организации питания камер по кабелю Ethernet, PoE (опция)
- Возможность передачи видеосигнала по Wi-Fi 802.11b/g



Модель	B1073	B2.970F	B1710	B1710RV	B1710DV	B1710DR	B1710DM	B1210R	
Сенсор	D1 1/3"	1Мп 1/3"	1,3Мп 1/3"	1,3Мп 1/3"				1Мп 1/4"	
Тип сенсора	CCD			CMOS					
Особенность сенсора	Effio-E	-	Exmor				-		
Чувствительность	День	0,07 лк	0,04 лк	0,1 лк				-	
	Ночь	0,005 лк	0,004 лк	0,01 лк				0,05 лк	
	DSS	-	0,0005 лк	-				-	
Разрешение	704x576	1280x960	1280x1024				1280x720p		
Кадров в секунду	25	15	25						
Wide Dynamic Range (WDR)	-	-	DWDR						
Шумоподавление	2DNR	-	2D / 3DNR						
Модель	B1720	B2.980F	B2720	B2720RV	B2720DV	B2710DR	B2710DM	B2710R	
Сенсор	1Мп 1/3"	2Мп 1/3"	2 Мп 1/2,8"						
Тип сенсора	CMOS								
Особенность сенсора	DoubleScan	-	Exmor						
Чувствительность	День	0,01 лк	0,5 лк	0,8 лк					
	Ночь	0,005 лк	0,005 лк	0,01 лк	0,01 лк	0,01 лк	0,01 лк	0,01 лк	0,01 лк
	DSS	-	0,001 лк	-	-	-	-	-	-
Разрешение	1280x720p	1920x1080p							
Кадров в секунду	25								
Wide Dynamic Range (WDR)	DoubleScan	DWDR							
Шумоподавление	-	3DNR	2D / 3DNR						
Общие характеристики									
Механический ИК - фильтр	-	+							
Формат сжатия	H.264 MP, MJPEG		H.264 HP/MP/VP, MJPEG			H.264 MP/VP, MJPEG			
Line in/out	+		+	-		+		-	
Микрофон	-		+	-		-		-	
BNC выход	+		-		+		-		
DC/Video-drive	+		-		+		-		
Объектив, мм	Mount	C/CS		-			M12		
	мм	-		2.8 - 11 (варифокальный)			2.8/3.6/8/6/12/16 на выбор		
	F	-		1.4			1.8		
ИК-подсветка	-		+		-		Угол на выбор		
Карта памяти	SDHC до 32 Гб		microSDHC (до 32 Гб)						
Тревожный вход/выход	+		-		+		-		
Питание	DC 12V	+							
	PoE	опция	-	+					
Стандарт IP66	-		+		-		+		



Технология Effio разработана компанией SONY для серии нового поколения DSP-процессоров и обладает следующими преимуществами:

Затемнение переосвещенных пикселей матрицы (HLC): благодаря этой функции засветка от сильного направленного источника света не будет распространяться на все изображение, а локализуется, давая тем самым возможность рассмотреть больше деталей.

Цифровое шумоподавление 2D/3DNR (DNR - функция, позволяющая улучшить качество изображения путем снижения шумов, в частности тех, которые возникают при съемке в условиях низкой освещенности и других состояниях с высоким коэффициентом усиления.

Опция В10ххW



Опция В10хх-3G



Надежная платформа - IP-камера серии В10

В10хх-3G - опция для камер В10, с устанавливаемым вовнутрь GSM модулем. Типичные примеры построения таких систем – стройплощадки, автозаправочные станции (АЗС), удаленные промзоны, технологические объекты (трансформаторные и газовые подстанции). Данная опция позволяет осуществлять видеонаблюдение в местах, где невозможно обеспечить проводную связь и доступ по Wi-Fi.

В10ххW - опция для камер В10, с устанавливаемым вовнутрь модулем беспроводной Wi-Fi связи. В данном варианте исполнения камера может подключаться к сети как по кабелю, так и посредством беспроводного соединения по Wi-Fi. Применение протоколов защиты беспроводного подключения делает использование сети Wi-Fi максимально безопасным.

Характеристики 3G модуля	
Интерфейсы	Слот SIM-карты/Антенный разъем SMA
Стандарты	WCDMA/HSDPA R5/GSM/GPRS/EDGE R99
Скорость передачи данных	
HSUPA data/UMTS PS	до 5.76 Мбит/с / до 384 Кбит/с
EDGE/GPRS	до 236.8 Кбит/с / до 85.6 Кбит/с
Эксплуатация	
Тип соединения	Выделенный статичный IP, выделенный динамический IP *
Требования для SIM-карты	Подключенная услуга доступа в Интернет по 3G, EDGE, GPRS
	Подключенная услуга выделенного IP-адреса (статического или динамического) *
* -	Возможно подключение без IP, используя технологию DynDNS

Характеристики Wi-Fi модуля	
Соответствие стандартам	IEEE 802.11g / 802.11b
Диапазон частот	От 2.400 до 2.4835ГГц (с 1 по 11 каналы)
Поддерживаемые скорости	54/48/36/24/18/12/9/6/11/5,5/2/1 Мбит/с
Радиус покрытия	В зависимости от местных условий
	до 50 метров в помещении (со встроенной антенной) до 0.3 км на открытой местности (с внешними антеннами)
Режим работы	Infrastructure (клиент точки доступа)
Шифрование	Без шифрования, WEP (shared key 128 bit ASCII или HEX),
	WPA TKIP, WPA2 AES

Условия работы Wi-Fi

Внимание! Для работы любой Wi-Fi камеры требуется наличие прямой видимости между точками установки приемной и передающей антенн. Трасса прохождения радиосигнала должна быть свободна от любых помех - деревьев, кустов, зданий и т.д. в пределах зоны Френеля (подробности ниже).

В помещении

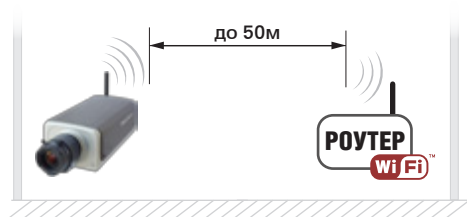

На улице





Отображение до 16 камер на экране компьютера.



Многозонный детектор движения.



Многоуровневый планировщик записи.



N500



**N100 / N120
N300 / N320**



**N13102
N13103**



**N6603
N35110**



N37210



**N600
N630**

Серия N - линейка бюджетных IP-камер, предназначенных для установки внутри помещений и на улице. Имеются модели стандартного и мегапиксельного разрешения. Рекомендуются для использования в домах, коттеджах, офисах, гостиницах.

Основные характеристики:

- Многопоточное кодирование для оптимального отображения и записи
- Документация и интерфейс на русском языке
- Встроенный микрофон и аудиовыход
- Двусторонняя передача звука (поддержка режима конференции)
- Просмотр видеоизображения на мобильном телефоне (или iPhone)
- Встроенный многозонный детектор движения
- Встроенный детектор звука
- Запись (отправка) на внешний файловый сервер (NAS), FTP, e-mail
- Профессиональное многоканальное программное обеспечение в комплекте
- Встроенная подсветка для круглосуточного видеонаблюдения (уличные камеры)

Модели:

- N100 - базовая модель, слот microSDHC
- N120 - базовая модель, слот microSDHC, модуль Wi-Fi
- N300 - 1 Мп камера, слот microSDHC
- N320 - 1 Мп камера, слот microSDHC, модуль Wi-Fi
- N500 - 2 Мп камера, слот microSDHC, встроенный PIR-датчик
- N13102 - 1.3 Мп камера, слот SDHC
- N13103 - 1.3 Мп камера, слот SDHC, модуль Wi-Fi
- N6603 - базовая модель уличного исполнения, IP66
- N600 - базовая модель уличного исполнения, IP66, microSDHC
- N630 - 1 Мп камера уличного исполнения, IP66, microSDHC
- N35110 - 1.3 Мп камера уличного исполнения, IP66
- N37210 - 2 Мп камера, слот microSDHC, функция X-Panner®

Модель	N100	N120	N300	N320	N500	N13102	N13103	N37210	N35110	N6603	N630	N600
Сенсор	1/4" CMOS						1/4" CMOS					
Разрешение	VGA		1 Мп	2 Мп	1.3 Мп	2 Мп	1.3 Мп	VGA	1 Мп	VGA	1 Мп	VGA
Скорость кадров	30 к/с				15 к/с	30 к/с	15 к/с	30 к/с			15 к/с	30 к/с
Объектив	3.6 мм F2.0		4.0 мм F1.8		4.2 мм F1.9	3 - 9 мм F1.2		4.0 мм F1.5		4.0 мм F1.8		4.3 мм F2.0
	M12, сменный						Варифокал, APД		M12			
Подсветка	-						ИК-подсветка					
Микрофон	Встроенный						Вход					
Форматы сжатия	H.264, MPEG-4, MJPEG						MPEG-4, H.264, MPEG-4, MJPEG					
Карта памяти	microSDHC				SD, SDHC				-			
Корпус	Стандартный						Герметичный IP66					
Питание	5 В				12 В				12 В или PoE			
Дополнительно	-	Wi-Fi	PoE	Wi-Fi	PIR датчик	-	Wi-Fi	-				

Профессиональное программное обеспечение для просмотра, записи и хранения видео с 16 камер

Объективы "День/Ночь"

Объективы "день" (без маркировки IR)
 Объективы "день/ночь" (с маркировкой IR)

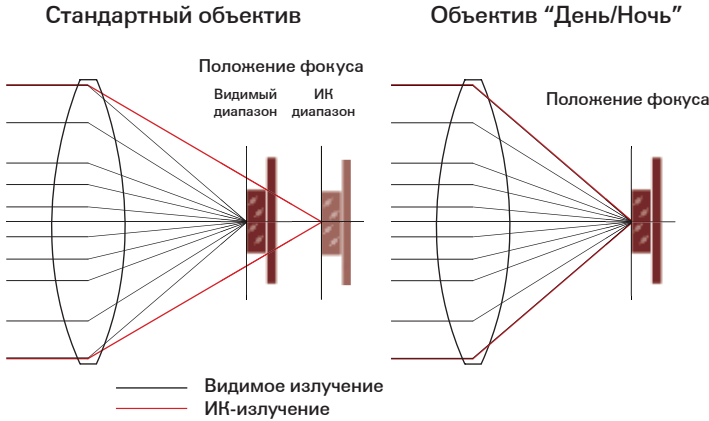

Спектр чувствительности камер "день/ночь" в ночном режиме сдвинут в ИК-область (особенно критично при ИК-освещении). Поэтому, если с камерой "день/ночь" использовать объектив "день" при переходе в ночной режим, изображение будет терять фокус. В объективе "день/ночь" данный эффект сведен к минимуму благодаря специальной конструкции и широкополосной технологии фокусировки, основанной на применении специальных сортов стекла.

Мегапиксельные объективы

Для получения максимального разрешения изображения мегапиксельной камеры необходимо использовать высококачественные мегапиксельные объективы. Качество изображения зависит от качества снимка, попадающего на сенсор матрицы. Линза мегапиксельного объектива обеспечивает высокий контраст, яркость и точность по всей площади изображения, в то время как линзы стандартного объектива не могут передать разрешение мегапиксельного сенсора полностью, особенно в углах изображения.

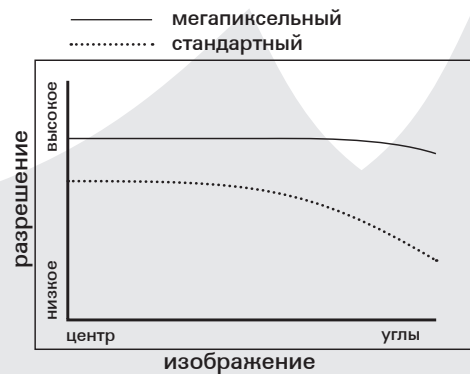

Объективы BEWARD

Модель	f, mm	F	Iris	Res.	Sensor	Mount	D/N				
B03618FIR	3,6	1,8	фикс	1MP	1/3"	CS	+				
B02820FIR127	2,8	2,0		2MP	1/2,7"						
BH0414FIR125	4,0	1,4		3MP	1/2,5"						
BH0614FIR125	6,0										
BH0814FIR125	8,0										
BH1214FIR125	12,0	1,8		5MP	1/2,5"						
B03618FIR125	3,6										
B03518FIR125	3,5										
B06218FIR125	6,2										
B02812V	2,8-12,0	1,4	ручной	D1	1/3"	CS	-				
B02406VIR	2,4-6,0	1,6		2MP	1/2,7"						
BM02812VIR	2,8-12,0	1,4	ручной	5MP	1/2"	CS	+				
B04510VIR3	4,5-10,0	1,6		D1	1/3"						
B02812A	2,8-12,0	1,4	DC	D1	1/3"	CS	-				
RV0660D	6,0-60,0	1,6									
BR10120AIR	10,0-120,0	1,4		1,3MP	1/2,7"						
BR02812AIR2	2,8-12,0			1,6MP							
B02406AIR	2,4-6,0	1,6		2MP	1/3"			M12	+		
BR0515AIR	5,0-15,0	1,4									
BR02811AIR	2,8-11,0	1,4								3MP	1/2,5"
BR0722AIR	7,0-22,0										
B1240AIR	12,0-40,0										
B0922AIR118	9,0-22,0	1,8								10MP	1/1,8"

Модель	f, mm	F	Iris	Res.	Sensor	Mount	D/N				
BM02810AIR	2,8-10,0	1,6	DC	5MP	1/2,8"	CS	+				
B03410AIR	3,4-10,0				1/2,5"						
B04510AIR2	4,5-10,0				1/2"						
BR0292B	2,9										
BL0362B	3,6	2,0	нет	D1	1/3"	M12	-				
BR0602B	6,0										
BR0802B	8,0										
BL1202B	12,0										
BR1602B	16,0	1,6	нет	D1	1/3"	M12	ИК-фильтр				
BL0216B-WF	2,0										
BL02820M13	2,8	2,0	нет	2MP	1/2,7"	M12	+				
BL03618B-IR	3,6										
BL04218B-IR	4,2										
BL06018B-IR	6,0										
BL08018B-IR	8,0										
BL12018B-IR	12,0										
BL16018B-IR	16,0										
BL02820M13WF	2,8	2,0						1,8	2MP	1/2,7"	ИК-фильтр
BL03618BIR-WF	3,6										
BL04218BIR-WF	4,2										
BL06018BIR-WF	6,0										
BL08018BIR-WF	8,0										
BL12018BIR-WF	12,0										
BL16018BIR-WF	16,0										

ДВА В ОДНОМ

IP-видеорегистратор BDR6VP:

Plug&Play



=



NVR

+



PoE Switch

2MEGA!
Dual Stream

PoE
поддержка

IP-видеорегистратор BEWARD BDR6VP предназначен для записи с IP-камер с разрешением изображения до 1920x1080 (1080p) в форматах H.264 или MJPEG. BDR6VP обладает высокой производительностью, функционируя при этом в режиме «pentaplex». Это позволяет одновременно вести наблюдение, запись, просмотр архива, архивирование и работу в сети.

Встроенный PoE-инжектор

6 дополнительных 100-мегабитных разъемов RJ-45 с поддержкой питания по PoE позволяют организовать систему видеонаблюдения без использования дополнительного коммутационного оборудования и кабелей питания.

Быстрое подключение IP-камер (Plug&Play)

Видеорегистратор поддерживает подключение до 6 IP-камер BEWARD серии BD или любых других по протоколу ONVIF. Функция автопоиска сетевых камер значительно облегчает процесс настройки IP-системы видеонаблюдения. Администратору достаточно только запустить мастер сканирования сети и интеллектуальная система поиска самостоятельно найдет все доступные видеокамеры по их адресам.

Управление

Управление BDR6VP осуществляется через веб-интерфейс или HDMI-монитор. Оператор может легко создать мультиэкран, разместив на нем подключенные видеокамеры.

Обычная система



Система на базе BDR6VP



Видеосерверы:



Видеодекодеры H.264/M-JPEG				
Модель	B1001	B1012	B1014	B1018
Видеоканал	1	2	4	8
Аудиоканал	1	2	4	8
Кодирование	704x576		704x576	960x576 (960H)
	до 25 к/с		до 15 к/с	до 25 к/с
Тревога	Alarm in/out			
Запись	SD или SDHC (до 32 Гб)			microSDXC (до 64 Гб)
Опции	PoE	-		
	Wi-Fi	-		
Питание	12V DC 1A			

Видеодекодер B5904 предназначен для преобразования видеопотока TCP/IP в аналоговый выходной сигнал PAL, совместим с видеокамерами серии B1000, видеосерверами серий B1001, B1012, B1014, B1018. Декодирует от 1-го до 4-х видео- и аудиопотоков с разрешением до 704x576 @ 25 кадров/с на канал, поддерживает передачу RS-232 и RS-485 для купольных поворотных камер.



B89R-xxx

PTZ
BEWARD



B85-x-xx



B55-3

Купольные IP-камеры BEWARD осуществляют передачу высококачественного видеоизображения в формате H.264 днем и ночью. В цветном режиме эти камеры имеют высокое разрешение и, в то же время, при переходе в черно-белый режим обладают хорошей чувствительностью. Кроме того, встроенный процессор камер повышает контрастность изображения и выделяет границы контрастных объектов, что повышает вероятность распознавания нарушителя. Данные камеры имеют широкие функциональные возможности и повышенное качество изображения, обеспечивая им применение в различных условиях. Они идеально приспособлены для профессиональных систем обеспечения безопасности на таких объектах, как аэропорты, вокзалы, тюрьмы, складские помещения, производственные линии, торговые центры и учебные комплексы.

BEWARD поставляет свои уличные купольные поворотные камеры как законченные изделия, имеющие в комплекте поставки все необходимое для размещения оборудования на улице в самых сложных климатических условиях.

Электромонтажный шкаф с системой микроклимата, предлагаемый компанией BEWARD, предоставляет пользователям широкие возможности по модернизации и оптимизации оборудования под конкретные задачи, в которых предусмотрена установка:

- Блока защиты от перепадов напряжения
- Блока резервного питания
- Активного сетевого оборудования (в том числе и беспроводного)
- Дополнительных блоков и модулей.

Размещенные в шкафу пакетные выключатели обеспечивают удобство подключения системы к сети 220 В.

Кроме того, данная блочная структура позволяет достичь максимальной защиты дорогостоящего низковольтного оборудования.

Характеристики:

Серия	B55-3	B54-1	BD65-1 BD65-5	BD75-1 BD75-5	B85-2-IP2	B85-5-IP2	B85-7-IP2	B89R-3270Z18	BD133	BD135
Функциональность	WDR	-	DoubleScan		-	WDR	WDR	DoubleScan	WDR	DoubleScan
	2D NR	-	2D / 3DNR		-	-	IS*	2D / 3DNR, IS*	2D NR	2D / 3DNR, IS*
Сенсор	1/2.8" Exmor CMOS		1/4" Sony CCD				1/2.8" CMOS		1/2.8" CMOS	1/2.8" CMOS
Чувствительность	день	0,1 лк	0,7 лк	0,1 лк	0,4 лк	0,1 лк	0,1 лк	0,01 лк	0,2 лк	0,01 лк
	ночь	0,03 лк	0,02 лк	0,01 лк	0,02 лк	0,01 лк	0,01 лк	0,003 лк	0,02 лк	0,003 лк
	sens-up	0,001 лк	0,005 лк	0,002 лк	0,001 лк	0,001 лк	0,001 лк	0,0006 лк	-	0,0006 лк
ИК-фильтр (День/Ночь)	Механический									
Оптическое увеличение	3X	10X	BD65-1 12X BD65-5 36X	BD75-1 12X BD75-5 36X	27X	36X		18X	18X	30X
Цифровое увеличение	12X	10X	12X				8X		8X	8X
Кодирование	H.264, Motion JPEG							H.264 HP/MP/BP, Motion JPEG		
Разрешение	1920x1080, 25 fps		704x576, 25 fps				1920x1080, 25 fps			
Скорость передачи	до ~ 16Мбит/с		до ~ 4Мбит/с				до ~ 8Мбит/с			
Угол зрения по горизонтали	32 - 90°		BD65-1/BD75-1 4,2 - 46° BD65-5/BD75-5 1,7° - 57,8°		2,24 - 55,5°	1,7° - 57,8°		3,8 - 62°		2 - 63°
Диапазон	360° (непрерывно)									
Диапазон наклона	от 0° до 90°	от 0° до 90°	от -10° до 100°		от 0° до 90°		от -90 до 90°		от -10 до 190°	
Скорость предустановок	280°/сек	160°/сек	400°/сек		320°/сек		200°/сек		400°/сек	
Количество предустановок	128 точек	128 точек	256 точек		128 точек		128 точек		256 точек	
Точность предустановки	±0.5°	±0.6°	±0.225°		±0.10°		±0.05°		±0.225°	
Питание	AC 24 V		AC 24 V							
Поддержка PoE	-		BD75-5P		-		-		BD133P	BD135P
Рабочий диапазон темп-р	-40°C +50°C		-40°C +50°C		0°C +50°C		-40°C +50°C			
Безопасный «холодный»	-		-		опция		-		+	
Корпус	Уличный, IP66		Для помещений		Уличный, IP66					
Опции	Аудио, Тревожный вход/выход		-		Arctic: A1 (до -50°C), A2 (до -65°C)		Система очистки стекла		-	

*IS - Image Stabilizer (Электронный стабилизатор изображения).



36X
OPTICAL
ZOOM

WDR
WIDE DYNAMIC RANGE

☰ ДЕНЬ
☀ IR НОЧЬ

Защитный козырек

Конструкция корпуса камеры обеспечивает отсутствие солнечных бликов на объективе и его защиту от дождя и снега.

Автоматическая очистка стекла

С помощью омывателя и «дворника» совершается процесс очистки стекла, происходящий в «фоновом» режиме во время тура камеры.

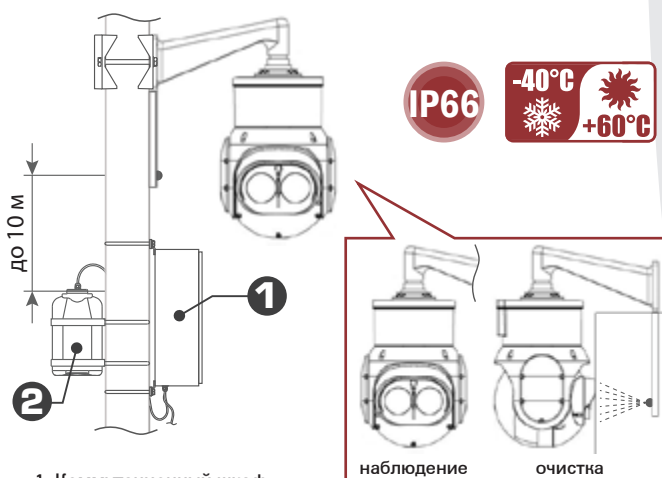

1. Коммутационный шкаф
2. Бачок омывателя

Сигнализация низкого уровня жидкости

Система контроля уровня жидкости в бачке даст возможность своевременно производить его заправку. Высокий напор бачка омывателя позволяет размещать бачок ниже уровня камеры до 10 метров, что намного облегчает его заправку при установке камеры на большой высоте. Встроенная защита от перерасхода жидкости предотвращает избыточный расход при проблемах в сети либо ошибках программирования оператора.

Основные характеристики:

- Максимальный оптический зум до 36X
- Чувствительность до 0,001 лк
- Разрешение D1 @ 25 кадр/с
- Стабилизатор изображения
- Варифокальная ИК-подсветка до 200м
- Функции WDR и шумоподавление 2D/3DNR обеспечивают изображение высокого качества при резких перепадах освещения
- Высокоскоростное поворотное устройство без конечных положений по горизонтали
- Напряжение питания камеры – 220 В
- Наличие беспроводных опций (Wi-Fi, 3G)
- Автоматическая очистка стекла
- Встроенный обогреватель препятствует запотеванию и налипанию снега
- Уличное исполнение IP66, от -40°C...+60°C

Варифокальная ИК-подсветка до 200м

ИК-подсветка камеры B87L-7-IP оснащена мощными светодиодами третьего поколения. Она способна изменять угол подсветки синхронно с зум-камерой, что обеспечивает равномерное освещение на широких углах и позволяет сфокусировать подсветку на дальность до 200м на узких углах обзора.



Стабилизатор изображения

Функция стабилизации изображения снижает или исключает эффект «дрожания» изображения под воздействием вибраций, в случаях когда камера установлена на конструкциях низкой жесткости (мачты, столбы и т.п.).

Широкий температурный диапазон

Данная модель работает безотказно в широком диапазоне температур (от -40 до +60°C). Система обогрева стекла препятствует его обмерзанию, запотеванию и налипанию снега. Исполнение в соответствии с классом защиты IP66 обеспечивает надежную защиту камеры и монтажного шкафа от воды и пыли.

Расширение функционала профессионального оборудования BEWARD

IP-камеры BEWARD позволяют решать широчайший спектр задач при организации профессиональных систем видеонаблюдения, которые предназначены для эффективного решения поставленных задач.

Получать видеоизображение высокого качества при работе в сложных условиях позволяют модели IP-камер BEWARD с такими функциями как высокоскоростная съемка (50 к/с), аппаратное расширение динамического диапазона Quadro Scan, подавление шумов 3DNR/SPQ, цифровая стабилизация изображения и др. Для повышения надежности оборудования в уличных условиях помимо исполнений, которые позволяют работать при температурах от -40 до +50°C и от -55 до +50°C, также для некоторых моделей BD серии предлагается комплектация кабеля герметичным разъемом с классом защиты IP67.

Оptionально в камерах BEWARD серии B10 могут быть реализованы такие возможности как поддержка карт памяти формата microSDHC, встроенный сплиттер для питания камеры по технологии PoE; а также встроенные модули Wi-Fi 802.11b/g и 3G/EDGE/GPRS.

При работе с гермокожухами в различных комбинациях становятся доступны следующие возможности и расширения: различные широкие диапазоны рабочих температур (-40...+40°C, -40...+50°C и -60...+50°C – арктическое исполнение); различные способы питания (PoE 802.3af, 12 В, 220 В); функция «холодный старт»; модуль Wi-Fi 802.11b/g; функция МОСТ; шифрование WPA2-AES; внешний Wi-Fi модуль (802.11b/g) со встроенной антенной; GSM-модуль; медиаконвертер для передачи данных по оптоволокну до 20 км;

Опции IP-камер BEWARD

Опция	Серия B10	Серия BD	Исполнение	Описание	Питание
W	+		В стандартном корпусе	Встроенный в камеру Wi-Fi модуль 802.11b/g с антенной	12В
3G	+			Встроенный в камеру 3G/EDGE/GPRS модуль	12В
P	+			Встроенный сплиттер питания по Ethernet PoE 802.3af	по PoE
P-K	+	+	Уличное исполнение в термокожухе -40 +50°C с кронштейном	Встроенный Wi-Fi модуль 802.11b/g	12В
W-K12	+				220В
W-K220	+			С Wi-Fi модулем 802.11b/g, Функция МОСТ, шифрование WPA2-AES, увеличена дальность передачи	12В
WB2-K12	+	+		С внешней Wi-Fi точкой доступа со встроенной антенной	220В
WB2-K220	+	+		Встроенный в камеру медиаконвертер. Передача по оптоволокну до 20 км.	12В
WL-K220	+	+		220В	
K12F	+	+		Термокожух с кронштейном	12В
K220F	+	+			220В
K12	+	+		Арктическое исполнение в термокожухе с кронштейном, «Безопасный холодный старт»	12В
K220	+	+			220В
K220A	+	+		-60 +50°C	Арктическое исполнение в термокожухе с кронштейном, «Безопасный холодный старт»
M	+		Купольная и антивандальная	Встроенная в купольную камеру карта памяти 8 Гб для записи видео/аудио при обрыве линии связи	12В

Опции PTZ IP-камер BEWARD

xxxx-VP	Опция: антивандальное исполнение камеры BD75-X с функцией антикражи
xxxx-B220	Опция: электромонтажный шкаф уличного исполнения с блоком питания внутри для подключения к сети 220 В
xxxx-B220M	Опция: электромонтажный шкаф арктического исполнения со встроенным блоком питания 24 В (AC). Рабочий диапазон от -65 до +50°C
xxxx-A1	Опция: арктическое исполнение для камер B85. Рабочий диапазон от -50 до +60°C. Антивандальный прозрачный купол
xxxx-C	Система оmyвателя камеры B87: бак 5 л, датчик уровня, от -40 до +50°C, морозостойкая гибкая трубка 5 м в комплекте
xxxx-B220F	Опция: электромонтажный шкаф уличного исполнения с медиасервером и блоком питания внутри для подключения к сети 220 В. Передача по оптоволокну до 20 км
xxxx-B220-3G	Опция для камер B85, B54: электромонтажный шкаф уличного исполнения с блоком питания, GSM-модулем и внешней антенной 5 dBi
xxxx-B220WX	Опция: электромонтажный шкаф уличного исполнения с блоком питания, Wi-Fi точкой доступа внешнего исполнения и встроенной антенной 2x10 dBi. До 4 км
xxxx-B220WB2	Опция: электромонтажный шкаф уличного исполнения с Wi-Fi точкой доступа, блоком питания и внешней антенной 12 dBi. До 5 км

Компания ООО «НПП «Бевард» (BEWARD) представляет программное обеспечение для построения профессиональной системы видеонаблюдения. Функционально ПО состоит из двух основных частей: клиентской BEWARD IP Visor и серверной BEWARD Record Center. Такая конфигурация позволяет эффективно разграничивать права доступа пользователей и управлять системой видеонаблюдения в целом. Для работы с этим программным обеспечением можно использовать любые IP-камеры BEWARD.

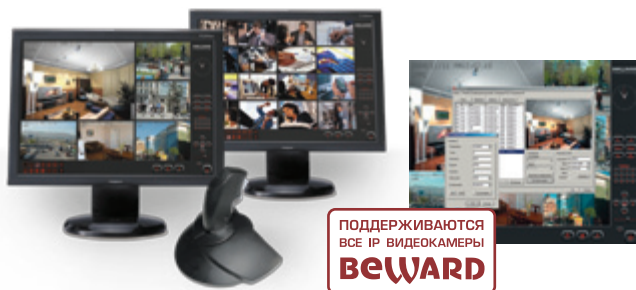

Основные особенности BEWARD IP Visor:

- Интуитивно понятный интерфейс пользователя
- Поддержка до 36 видеоканалов
- Мультимониторный режим работы
- Работа по тревожным событиям: многозонный видеодетектор движения, интеллектуальная система оповещения при тревоге
- Удобное управление PTZ-камерами
- Двусторонний аудиоканал

Поддержка работы с 36 каналами видео

BEWARD IP Visor позволяет получать изображение от 36 IP-камер. Максимальное доступное для работы разрешение составляет 2592x1944 пикселя, а максимальная скорость отображения – 50 кадр/с.

Разграничение прав доступа

В клиентской части BEWARD IP Visor для разграничения возможностей доступа предусмотрены учетные записи «Администратор» и «Оператор». Для роли «Оператор» возможна гибкая настройка функционала, в том числе запрет управления приложением и камерами.

Интеллектуальная обработка тревог

BEWARD IP Visor обрабатывает информацию о тревожных событиях, которая поступает от подключенных IP-камер и IP-серверов, и в зависимости от ситуации активирует соответствующие сценарии действия системы.

Работа с PTZ-камерами

С помощью меню управления или джойстика пользователь может управлять PTZ-камерами: конфигурировать предустановки и туры патрулирования, настраивать сценарии действия камер при наступлении событий.

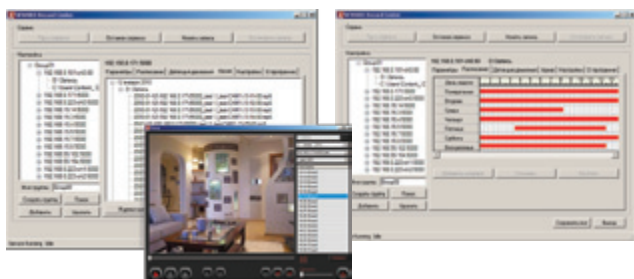

Основные особенности BEWARD Record Center:

- Запуск приложения как службы ОС Windows
- Одновременная запись на несколько устройств хранения данных
- Запись данных в локальные и сетевые хранилища
- Режимы записи: постоянная, по расписанию, по тревоге
- Оповещение пользователя при отключении камер
- Локальное и удаленное воспроизведение архива
- Произвольный выбор папок записи для каждой камеры

Запуск приложения как службы ОС Windows

BEWARD Record Center автоматически запускается при загрузке компьютера. Это обеспечивает повышенную стабильность работы ПО, запись независимо от возможных ошибок системы или приложений, снижение вероятности вмешательства пользователя в процесс записи.

Различные режимы записи

Пользователь может настраивать различные режимы записи: постоянную, по расписанию, при детекции события. Более того, дополнительную информацию об инциденте обеспечивают режимы пред- и постзаписи.

Хранение данных

BEWARD Record Center позволяет записывать данные как на локальные устройства хранения (в папки с открытым доступом ОС Windows или ОС Linux), так и на подключенные по сети (сервера хранения данных).

Оповещение при отключении камер

В случае отключения прекращения связи с камерой система производит визуальное (всплывающие окна) и звуковое оповещение оператора (использование системного динамика материнской платы) об этом событии.

Компания ООО «НПП «Бевард» постоянно совершенствует свою продукцию. Кроме расширения модельного ряда и функционала специалистами компании предполагается развитие в сторону улучшения технических характеристик продукции (разрешения, чувствительности и т.д.), сохраняя при этом доступные цены и качество высокого уровня.

BEWARD - Производитель с гибкой линией производства, что дает возможность оперативно и эффективно адаптировать предлагаемые нашей компанией IP-решения под конкретные нужды заказчика.

Компания ООО «НПП «Бевард» продолжает расширять список своих технологических партнеров и на сегодняшний день способна предложить своим партнерам возможность использования своей продукции с различными программными комплексами.

Технологические партнеры:



Компания «ISS» технологический лидер в области программного обеспечения по управлению системами видеонаблюдения. Более чем 15-летний опыт создания интеллектуальных решений безопасности позволяет компании успешно работать в полусотне стран мира. 80 тысяч систем, успешно внедренных компанией ISS и её партнерами, сегодня управляют более чем миллионом видеокамер.



Cisco – мировой лидер в области сетевых технологий. Деятельность компании сосредоточена на пяти основных технологических направлениях: магистральная маршрутизация, коммутация и услуги; решения для совместной работы; виртуализация центров обработки данных и облачные вычисления; видеотехнологии; архитектуры для трансформации бизнеса.



Российская компания «DSSL» является одним из признанных лидеров области разработки, производства и внедрения систем цифрового видеонаблюдения. Системы производства DSSL известны на рынке безопасности уже более семи лет и зарекомендовали себя как легкие в управлении и надежные видеорегистраторы, доступные по цене большинству потребителей.



КОДОС - российская торговая марка систем безопасности, выпускаемых с 1996 года Научно-производственным комплексом «СоюзСпецАвтоматика». Благодаря широкому ассортименту, внедрению инновационных технологий и ориентации на потребителя КОДОС сегодня является одним из лидеров на отечественном рынке технических средств безопасности.



Стилсофт - это группа предприятий, работающих на рынке систем безопасности с 2002 года. Мы производим программное обеспечение, оборудование для систем безопасности, ведем исследования в различных областях прикладной математики и физики, выполняем монтаж и пуско-наладку систем безопасности нашего производства.



Компания «iTV» - это российский разработчик программного обеспечения для систем безопасности и видеонаблюдения. Разрабатывая продукты, мы ставим перед собой цель – создать надежный фундамент для развития бизнеса наших партнеров и клиентов. Для этого мы постоянно изучаем наиболее критичные задачи, стоящие перед пользователями наших систем, чтобы найти реальные.



Компания «Сетевые информационные технологии» специализируется в разработке программного обеспечения AVReg под операционные системы Linux. Высокая производительность, стабильность, надежность и минимальные требования к аппаратному обеспечению, программный детектор движения, неограниченное программное количество пользователей.



«Сателлит Инновация» - разработчик MACROSCOP, 1го профессионального российского ПО для IP-камер. Оно позволяет обрабатывать на одном сервере до 250 IP-камер, сократить затраты на вычислительное оборудование в 4 раза, находить видеофрагменты с помощью интерактивного поиска в архиве по положению в кадре, размерам объекта, фотографиям и особым приметам.



Компания «ДевЛайн» — российский разработчик и производитель цифровой системы видеонаблюдения «Линия». Первая версия ПО вышла в свет около 8 лет назад, постоянно совершенствуется и отвечает требованиям современного рынка. «Линия» позволяет совмещать работу аналоговых и IP-камер, предлагая потребителю самому решать, какой должна быть его система видеонаблюдения.



Компания «СКАЙРОС» — одна из крупнейших компаний на рынке систем безопасности и автоматике зданий в России и СНГ. СКАЙРОС осуществляет свою деятельность по следующим направлениям: дистрибуция систем безопасности и систем автоматике зданий, разработка и производство инновационных систем безопасности, проектный инжиниринг, консалтинг.

BEWARD является зарегистрированной торговой маркой ООО «НПП «Бевард». BEWARD, IP VISOR - зарегистрированные торговые марки компании Бевард. Все остальные торговые марки принадлежат их владельцам. Copyright © 2014-2015 BEWARD. Все права защищены.

BEWARD
IP ВИДЕОНАБЛЮДЕНИЕ
ИСПЫТАНО. НАДЕЖНО.